

**Panasonic**

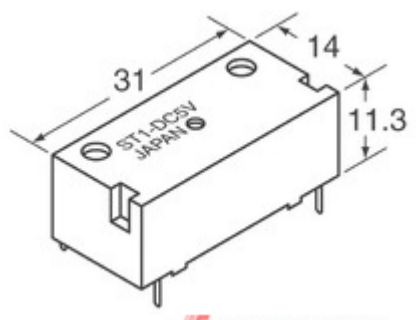

**ST2-DC48V**

fabricante Numero di parte:	ST2-DC48V
Produttore / Marca	Panasonic
Parte della descrizione:	RELAY GEN PURPOSE DPST 8A 48V
Schede tecniche:	ST2-DC48V.pdf
Stato Lead senza piombo / RoHS:	Senza piombo / RoHS conforme
Condizione di scorta:	Nuovo originale, pezzi di ricambio 100 disponibili.
Nave da:	Hong Kong
Modo di spedizione:	DHL/Fedex/TNT/UPS

**RICHIEDI UN PREVENTIVO**

**ST2-DC48V** 100% nuovi pezzi originali 100 in magazzino, trova il prezzo ST2-DC48V, le scorte, la scheda dati IC Components Ltd online, acquista ST2-DC48V Panasonic con garanzia. 100% di garanzia di fiducia. RFQ ST2-DC48V: [Info@IC-Components.com](mailto:Info@IC-Components.com)



























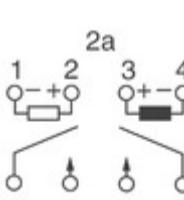

**Le specifiche di ST2-DC48V**

Numero di parte	ST2-DC48V	Produttore / Marca	Panasonic
Serie	ST	imballaggio	Tube
Tipo montaggio	Through Hole	temperatura di esercizio	-40°C ~ 60°C
Descrizione dettagliata	General Purpose Relay DPST-NO (2 Form A) 48VDC Coil Through Hole	Stile di terminazione	PC Pin
Caratteristiche	Sealed - Fully	Materiale del contatto	Silver Alloy
Modulo di Contatto	DPST-NO (2 Form A)	Tipo di relè	General Purpose
Tipo di bobina	Non Latching	Resistenza bobina	9 kOhms
corrente bobina	5.3mA	Tensione della bobina	48VDC
Contatti (Current)	8A	Tensione di commutazione	380VAC, 250VDC - Max
Attiva tensione (max)	38.4 VDC	Tensione di disattivazione (min)	4.8 VDC
Tempo di funzionamento	15ms	Tempo di rilascio	10ms
Potenza bobina	240 mW	Quantità di magazzino	100 pcs Stock
Categoria	<a href="#">Relè &gt; Relè di potenza, oltre 2 ampere</a>	Descrizione	RELAY GEN PURPOSE DPST 8A 48V
Slato Lead senza piombo / RoHS	Senza piombo / RoHS conforme		

**Parole chiave realizzate con ST2-DC48V**

Panasonic ST2-DC48V	Parte ST2-DC48V	Prezzo ST2-DC48V	Distributore ST2-DC48V
ST2-DC48V tecnico	Azione ST2-DC48V	Inventario ST2-DC48V	Fornitore ST2-DC48V
Ordine online ST2-DC48V	Richiesta ST2-DC48V	Immagine ST2-DC48V	Immagine ST2-DC48V
ST2-DC48V pdf	Datasheet ST2-DC48V	Scheda tecnica ST2-DC48V	Scheda tecnica ST2-DC48V pdf
Scarica la scheda tecnica ST2-DC48V	Produttore Panasonic	Panasonic ST2-DC48V	Panasonic - Consumer Division ST2-DC48V
Panasonic - Consumer Electronics Corp. ST2-DC48V	Panasonic Battery Group ST2-DC48V	Panasonic Electric Works - ACSD ST2-DC48V	Panasonic Electronic Components - Semiconductor Pr ST2-DC48V
Panasonic - ATG ST2-DC48V	Panasonic - BSG ST2-DC48V	Panasonic - DTG ST2-DC48V	Panasonic Electric Works ST2-DC48V
Panasonic Electronic Components ST2-DC48V	Panasonic Industrial Automation Sales ST2-DC48V	Panasonic Semiconductor ST2-DC48V	

**Potresti essere anche interessato:**

 <b>ST200C12C</b> Descrizione: IGBT Modules Produttori: Disponibile: Nuovo originale, pezzi di ricambio 1700 disponibili. Citazione: <input type="text"/> RFQ	 <b>ST2-L2-DC48V-F</b> Descrizione: RELAY GEN PURPOSE DPST 8A 48V Produttori: Panasonic Disponibile: Nuovo originale, pezzi di ricambio 100 disponibili. Citazione: <input type="text"/> RFQ	 <b>ST2001HI</b> Descrizione: ST2001HI ST TO-3PF Produttori: ST Disponibile: Nuovo originale, pezzi di ricambio 400 disponibili. Citazione: <input type="text"/> RFQ
 <b>ST2001SRG</b> Descrizione: ST2001SRG VB SOT23-3 Produttori: VB Disponibile: Nuovo originale, pezzi di ricambio 34000 disponibili. Citazione: <input type="text"/> RFQ	 <b>ST200C08C</b> Descrizione: IGBT Modules Produttori: Disponibile: Nuovo originale, pezzi di ricambio 1700 disponibili. Citazione: <input type="text"/> RFQ	 <b>ST200C14K1</b> Descrizione: IGBT Modules Produttori: Disponibile: Nuovo originale, pezzi di ricambio 1600 disponibili. Citazione: <input type="text"/> RFQ
 <b>ST200C16C</b> Descrizione: IGBT Modules Produttori: Disponibile: Nuovo originale, pezzi di ricambio 1800 disponibili. Citazione: <input type="text"/> RFQ	 <b>ST2-DC48V-F</b> Descrizione: RELAY GEN PURPOSE DPST 8A 48V Produttori: Panasonic Disponibile: Nuovo originale, pezzi di ricambio 100 disponibili. Citazione: <input type="text"/> RFQ	 <b>ST2-DC1.5V-F</b> Descrizione: ST2-DC1.5V-F Panasonic DIP Produttori: Panasonic Disponibile: Nuovo originale, pezzi di ricambio 100 disponibili. Citazione: <input type="text"/> RFQ
 <b>ST2-DC5V-Z1</b> Descrizione: ST2-DC5V-Z1 DIP Produttori: Original Disponibile: Nuovo originale, pezzi di ricambio 100 disponibili. Citazione: <input type="text"/> RFQ	 <b>ST2005SRG</b> Descrizione: ST2005SRG VB SOT-23 Produttori: VB Disponibile: Nuovo originale, pezzi di ricambio 18600 disponibili. Citazione: <input type="text"/> RFQ	 <b>ST2009DSI</b> Descrizione: ST2009DSI ST TO-3PF Produttori: ST Disponibile: Nuovo originale, pezzi di ricambio 100 disponibili. Citazione: <input type="text"/> RFQ
 <b>ST2-DC5V</b> Descrizione: RELAY GENERAL PURPOSE DPST 8A 5V Produttori: Panasonic Disponibile: Nuovo originale, pezzi di ricambio 100 disponibili. Citazione: <input type="text"/> RFQ	 <b>ST2-L2-DC3V</b> Descrizione: RELAY GENERAL PURPOSE DPST 8A 3V Produttori: Panasonic Disponibile: Nuovo originale, pezzi di ricambio 400 disponibili. Citazione: <input type="text"/> RFQ	 <b>ST2-DC5V-F</b> Descrizione: RELAY GENERAL PURPOSE DPST 8A 5V Produttori: Panasonic Disponibile: Nuovo originale, pezzi di ricambio 100 disponibili. Citazione: <input type="text"/> RFQ
 <b>ST2000SRG</b> Descrizione: ST2000SRG VB SOT23-3 Produttori: VB Disponibile: Nuovo originale, pezzi di ricambio 34200 disponibili. Citazione: <input type="text"/> RFQ	 <b>ST200C14C</b> Descrizione: IGBT Modules Produttori: Disponibile: Nuovo originale, pezzi di ricambio 1700 disponibili. Citazione: <input type="text"/> RFQ	 <b>ST2-DC12V-F</b> Descrizione: RELAY GEN PURPOSE DPST 8A 12V Produttori: Panasonic Disponibile: Nuovo originale, pezzi di ricambio 100 disponibili. Citazione: <input type="text"/> RFQ
 <b>ST200C04C</b> Descrizione: IGBT Modules Produttori: Disponibile: Nuovo originale, pezzi di ricambio 1700 disponibili. Citazione: <input type="text"/> RFQ	 <b>ST2-L2-DC24V</b> Descrizione: RELAY GEN PURPOSE DPST 8A 24V Produttori: Panasonic Disponibile: Nuovo originale, pezzi di ricambio 400 disponibili. Citazione: <input type="text"/> RFQ	 <b>ST200C16C0</b> Descrizione: IGBT Modules Produttori: Disponibile: Nuovo originale, pezzi di ricambio 1600 disponibili. Citazione: <input type="text"/> RFQ
 <b>ST2-L2-DC24V-F</b> Descrizione: RELAY GEN PURPOSE DPST 8A 24V Produttori: Panasonic Disponibile: Nuovo originale, pezzi di ricambio 100 disponibili. Citazione: <input type="text"/> RFQ	 <b>ST2000C18K1</b> Descrizione: IGBT Modules Produttori: Disponibile: Nuovo originale, pezzi di ricambio 1500 disponibili. Citazione: <input type="text"/> RFQ	 <b>ST2000C16K1</b> Descrizione: IGBT Modules Produttori: Disponibile: Nuovo originale, pezzi di ricambio 1600 disponibili. Citazione: <input type="text"/> RFQ
 <b>ST2000C12K1</b> Descrizione: IGBT Modules Produttori: Disponibile: Nuovo originale, pezzi di ricambio 1500 disponibili. Citazione: <input type="text"/> RFQ	 <b>ST200C15C</b> Descrizione: IGBT Modules Produttori: Disponibile: Nuovo originale, pezzi di ricambio 1600 disponibili. Citazione: <input type="text"/> RFQ	 <b>ST200C10C</b> Descrizione: IGBT Modules Produttori: Disponibile: Nuovo originale, pezzi di ricambio 1700 disponibili. Citazione: <input type="text"/> RFQ
 <b>ST2001FX</b> Descrizione: TRANS NPN 600V 10A ISOWATT218FX Produttori: STMicroelectronics Disponibile: Nuovo originale, pezzi di ricambio 100 disponibili. Citazione: <input type="text"/> RFQ	 <b>ST2-DC24V-F</b> Descrizione: RELAY GEN PURPOSE DPST 8A 24V Produttori: Panasonic Disponibile: Nuovo originale, pezzi di ricambio 100 disponibili. Citazione: <input type="text"/> RFQ	 <b>ST2-DC24V</b> Descrizione: RELAY GEN PURPOSE DPST 8A 24V Produttori: Panasonic Disponibile: Nuovo originale, pezzi di ricambio 100 disponibili. Citazione: <input type="text"/> RFQ



**IC Components Limited**  
 WWW.IC-COMPONENTS.COM

E-mail: [Info@IC-Components.com](mailto:Info@IC-Components.com)  
 TEL: 00 852 - 30501935  
 FAX: 00 852 - 30501945

Indirizzo: 6H Block 1, Sherwood Court, Kingswood Villa, Tin Shui Wai, Nuovi territori, Hong Kong